

# Fensterläden aus Holz



Das umfangreiche Sortiment bietet für jede Bausituation die ideale Befestigungslösung.

**Backstein verputzt**

Backsteinkloben klj aufgeschraubt, Dübel für Rückhalter mit 2-Komponentenmörtel.

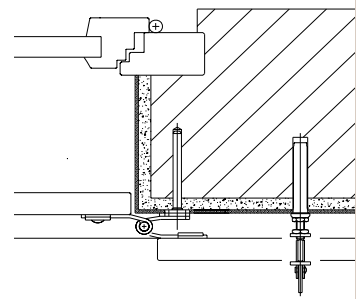
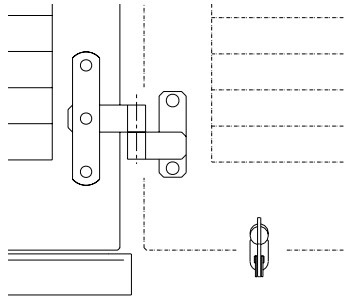

**Aussenwärmedämmung**

Einspritzkloben klj<sup>®</sup> und Einspritzsystem J für Rückhalter mit Spezialmörtel. (Variante: Universalkloben auf bauseitige Einlagen)

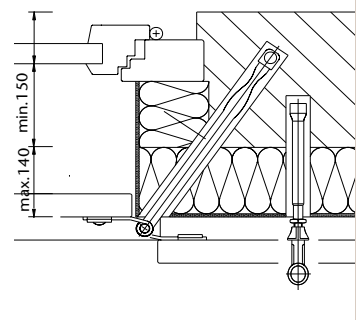
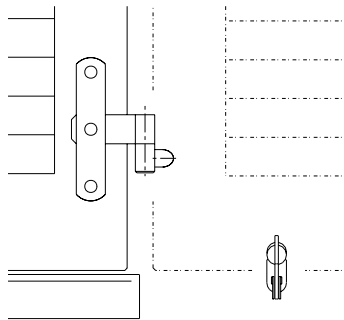

**Kunststein**

Kunststeinkloben klk<sup>®</sup> mit 2-Komponentenmörtel eingeklebt. Rückhalter je nach Gewände. (Variante: Universalkloben aufgeschraubt)

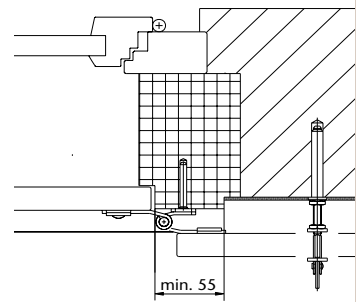
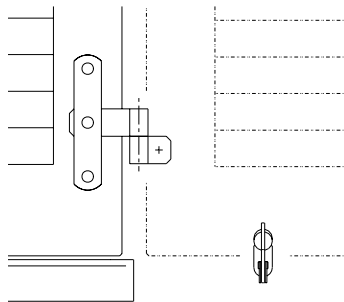

**Holz- und Faserzementplatten**

Universalkloben klu und Grundplatte M10 für Rückhalter aufgeschraubt.

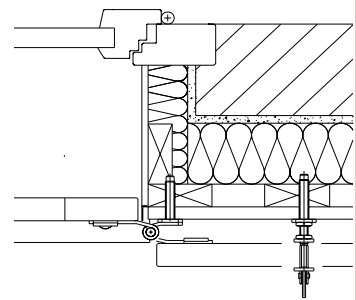
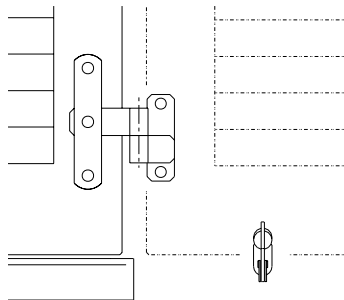

© = patentgeschützt

# Fensterläden aus Holz

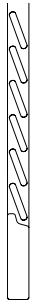

**Classico f54**  
Der Bewährte mit festen  
Lamellen 54/9 mm

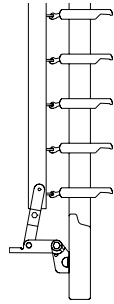

**Aperto b74**  
Der Elegante mit beweg-  
lichen Lamellen 74/14 mm,  
Lamellensteller <Kindt>

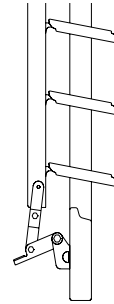

**Aperto b101**  
Der Traditionelle Heimat-  
schutz mit beweglichen  
Lamellen 101/14 mm,  
Lamellensteller <Kindt>

## Holz-Optionen Individuelle Varianten

Die unterschiedlichen Flügeltypen können Sie individuell kombinieren und ergänzen mit Traversen, Bögen, Abschrägungen, Aussteller und Füllungen. Besprechen Sie detailliert Ihre Wünsche mit Ihrem Fachhändler und überzeugen Sie sich von den unzähligen Varianten.



**p12**  
Füllung  
phenol-  
harz



**m25 ap**  
Füllung  
massiv



**s25**  
Füllung  
senkrecht



**w25**  
Füllung  
waagrecht

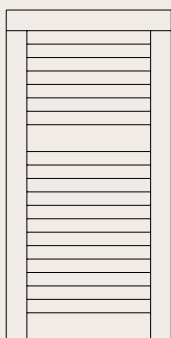

**Traverse**

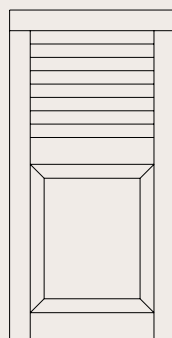

**Kombination**

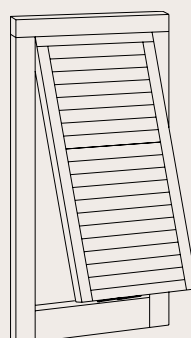

**Aussteller**

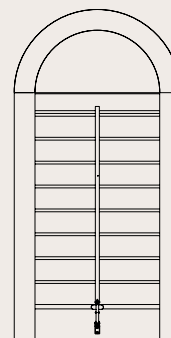

**Bogen**

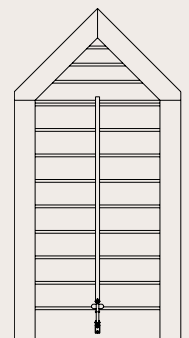

**Abschrägung**



### Panello fü p12

Der preiswerte Füllungsladen mit phenolharz-beschichteter Sperrholzplatte 12 mm



### Panello fü m 25 ap

Der massive Füllungsladen 25 mm mit abgekehltm Rand



### Panello fü s 25

Der Füllungsladen mit senkrechten Füllungsprofilen 25 mm mit Nut und Kamm (Variante waagrecht)

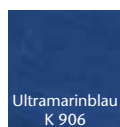
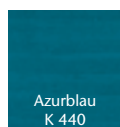
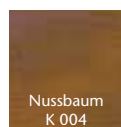
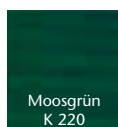
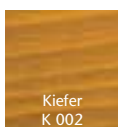
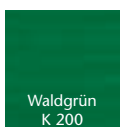
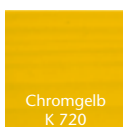

Tanne

## Von Grund auf geschützt



Lärche natur

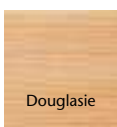

Douglasie

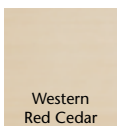

Western Red Cedar

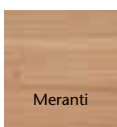

Meranti



Eiche

Die Lebensdauer der Holzfensterläden hängt von sehr unterschiedlichen Faktoren ab. Alle Kindt-Holzläden erhalten eine weisse Tauchgrundierung resp. farblose Imprägnierung mit dem Gütezeichen LIGNUM P®. Diese schützt gegen Pilze und ist der ideale Haftgrund für die Weiterverarbeitung bei Ihrem lokalen Baumaler. Ein fachgerechter Farbaufbau mit Zwischenschliff und mindestens zweimaligen Anstrich ist für die Lebensdauer Ihrer Holzläden sehr entscheidend. Die Kindt-Holzläden sind auch fertig behandelt mit deckendem Anstrich oder mit Dickschichtlasur erhältlich.

### Pflege-TIPP

**Prüfen Sie Ihre Holz-Fensterläden jährlich auf allfällige Risse oder Beschädigungen. Deckende Anstriche sollten nach 5–8 Jahren erneuert werden, bei der Lasurbehandlung ist das Intervall kürzer.**

## Einzigartige Konstruktion

Die Kindt-Fensterläden überzeugen durch ihre einzigartige Konstruktion und bieten entscheidende konstruktive Vorteile im Schutz gegen die Witterung. Die gerundeten Rahmenelemente ermöglichen einen lückenlosen Anstrich und beugen so der Rissbildung und dem Eindringen von Feuchtigkeit vor. Nicht sichtbare Dübelverbindungen und deren Verleimung geben dem Rahmen die wertvolle Stabilität. Die Kindt-Fensterläden werden standardmässig aus Tannen- und Fichtenholz gefertigt.



**Eckverbindung** mit acht Dübeln und unsichtbarer Verleimung



**Panello fü p12**  
Der preiswerte Füllungsladen mit phenolharz-beschichteter Sperrholzplatte 12 mm



**Panello fü m 25 ap**  
Der massive Füllungsladen 25 mm mit abgekehltm Rand



**Panello fü s 25**  
Der Füllungsladen mit senkrechten Füllungsprofilen 25 mm mit Nut und Kamm (Variante waagrecht)

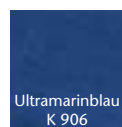
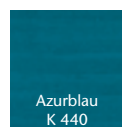
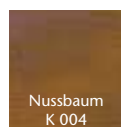
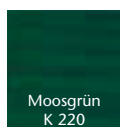
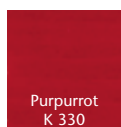
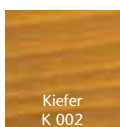
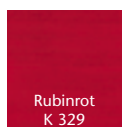
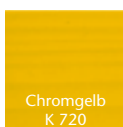

## Von Grund auf geschützt

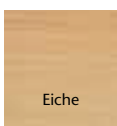
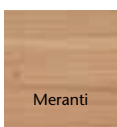
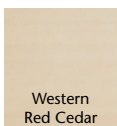
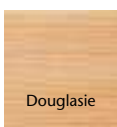
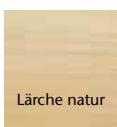

Die Lebensdauer der Holzfensterläden hängt von sehr unterschiedlichen Faktoren ab. Alle Kindt-Holzläden erhalten eine weisse Tauchgrundierung resp. farblose Imprägnierung mit dem Gütezeichen LIGNUM P®. Diese schützt gegen Pilze und ist der ideale Haftgrund für die Weiterverarbeitung bei Ihrem lokalen Baumaler. Ein fachgerechter Farbaufbau mit Zwischenschliff und mindestens zweimaligen Anstrich ist für die Lebensdauer Ihrer Holzläden sehr entscheidend. Die Kindt-Holzläden sind auch fertig behandelt mit deckendem Anstrich oder mit Dickschichtlasur erhältlich.

**Pflege-TIPP**  
Prüfen Sie Ihre Holz-Fensterläden jährlich auf allfällige Risse oder Beschädigungen. Deckende Anstriche sollten nach 5–8 Jahren erneuert werden, bei der Lasurbehandlung ist das Intervall kürzer.

## Einzigartige Konstruktion

Die Kindt-Fensterläden überzeugen durch ihre einzigartige Konstruktion und bieten entscheidende konstruktive Vorteile im Schutz gegen die Witterung. Die gerundeten Rahmenelemente ermöglichen einen lückenlosen Anstrich und beugen so der Rissbildung und dem Eindringen von Feuchtigkeit vor. Nicht sichtbare Dübelverbindungen und deren Verleimung geben dem Rahmen die wertvolle Stabilität. Die Kindt-Fensterläden werden standardmässig aus Tannen- und Fichtenholz gefertigt.



**Eckverbindung** mit acht Dübeln und unsichtbarer Verleimung



**Rustico blv**  
Der kompakte Massivholz-  
laden aus verleimten  
Profilen mit Gratleiste und  
Aluminiumabdeckprofil



**Rustico bls**  
Der Massivholzladen aus  
mit Nut und Kamm verbun-  
denen Profilen, Gratleiste  
und Aluminiumabdeckprofil



**Winkelband**

## Äusserst robuste Stahl-Beschläge

Die Stahlbeschläge der Kindt sind äusserst stabil. Die Promatverzinkung der Stahlteile schützt vor Korrosion und ist ein idealer Haftgrund.



**Scharnierband**



**Zugwindfalle lang**



**Kreuzband**



**Anschlag**



**Winkelkloben**



**Rechen und Sperrstange gerade**



**Anziehhaken Kindt**



**Lamellensteller Kindt**



**Sicherheitsverschluss SM7**



**Rechen und Sperrstange gekröpft**

# Oberflächenbehandlung Beschläge

Artikel	Material	roh	feuerverzinkt (grau)	promatverzinkt (gelb)	beschichtet
<b>Kreuz-, Winkel-, Lang-, Scharnierbänder</b>	Stahl			Standard	optional
<b>Lamellensteller</b>	Stahl		senzimirverzinkt		optional
<b>Anziehhaken Kindt</b>	Stahl			Standard	optional
<b>Winkelkloben</b>	Stahl			Standard	optional weiss oder andere
<b>Sicherheitsverschluss SM7</b>	Stahl/Kunststoff				Standard: weiss oder braun
<b>Stossriegel</b>	CrNiStahl Kunststoff	Standard			weiss grundiert
<b>Anschlag</b>	Stahl			Standard	optional
<b>Rechen</b>	Stahl			Standard	optional
<b>Sperrstange</b>	Stahl			Standard	optional
<b>Anzugring</b>	Stahl			Standard	optional
<b>Kloben (ausser klj)</b>	Stahl		Backsteinkloben, Einzementkloben	Standard (übrige)	optional
<b>Einspritzkloben klj</b>	CrNiStahl	Standard			optional
<b>Rückhalter</b>	Stahl Zinkdruckguss			Standard	optional
<b>Vorreiber</b>	Stahl			Standard	optional
<b>Zugwindfalle</b>	Stahl/ Kunststoff			Standard (KS grundiert)	optional
<b>Rückhalter zu Windfalle</b>	Stahl			Standard	optional

## Die starken Rückhaltesysteme von Kindt

Die fachgerechte Befestigung der verschiedenen Rückhaltesysteme ist von grosser Bedeutung für die Stabilität und Langlebigkeit Ihrer Fensterläden.



**Kindt-Rückhalter**



**Gussrückhalter verstellbar**



**Vorreiber**



**Rückhalter zu Windfalle**

## weitere Kloben



**Einzementkloben**



**Futterkloben**