

Fensterläden aus Aluminium



Das umfangreiche Sortiment bietet für jede Bausituation die ideale Befestigungslösung.

Backstein verputzt

Backsteinkloben klj aufgeschraubt, Dübel M10 für Rückhalter mit 2-Komponentenmörtel.

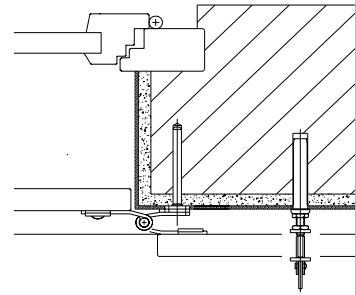
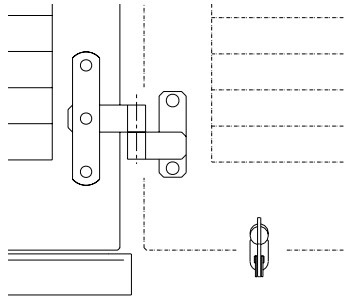

Aussenwärmedämmung

Einspritzkloben klj[®] und Einspritzsystem J für Rückhalter mit Spezialmörtel. (Variante: Universalkloben auf bauseitige Einlagen)

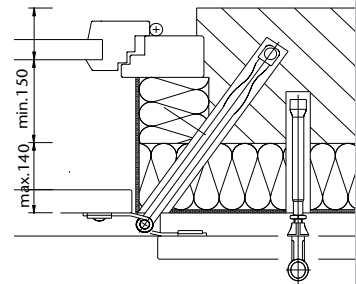
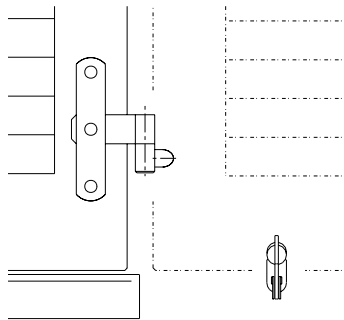

Kunststein

Kunststeinkloben klk[®] mit 2-Komponentenmörtel eingeklebt. Rückhalter je nach Gewände. (Variante: Universalkloben aufgeschraubt)

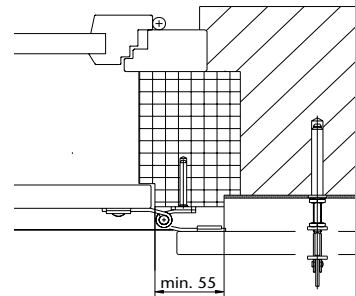
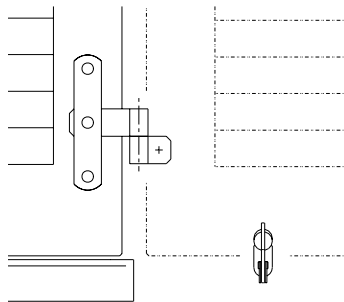

Holz- und Faserzementplatten

Universalkloben klu und Grundplatte M10 für Rückhalter aufgeschraubt.

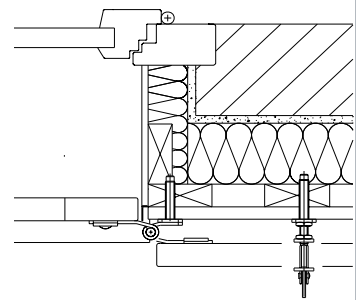
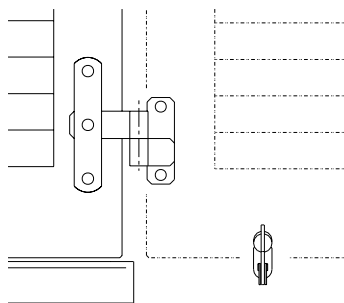

© = patentgeschützt

Fensterläden aus Aluminium



Economica AF
Der Bewährte mit festen Lamellen aus strang-gespressten Hohlprofilen 50/7/0.8 mm

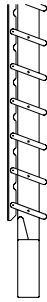

Vista AM
Der Neue mit beweglichen Lamellen 50/7/0.8 mm. Seitlich im Lamellenfeld integrierte Zugstange



Casella
Der Füllungsblende mit geprägtem oder glattem Aluminiumblech; auch mit Ausschnitt erhältlich

Aluminium-Optionen Individuelle Varianten

Die unterschiedlichen Flügeltypen können Sie individuell kombinieren und ergänzen mit Traversen, Bögen, Abschrägungen, Aussteller und Füllungen. Besprechen Sie detailliert Ihre Wünsche mit Ihrem Fachhändler und überzeugen Sie sich von den unzähligen Varianten.



Füllung g (gerade)

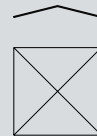

Füllung gd (diagonal)

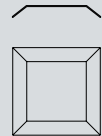

Füllung gr (rechteckig)

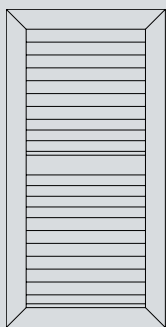

Traverse

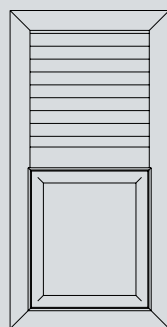

Kombination

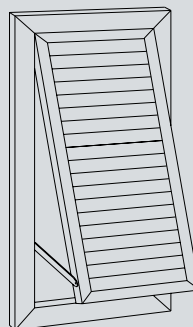

Aussteller

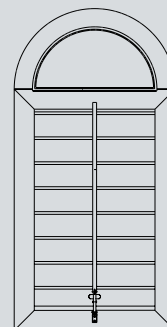

Bogen

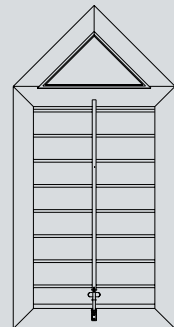

Abschrägung

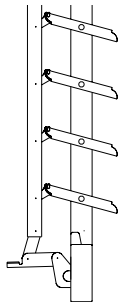

Vista SD

Der Traditionelle Heimatschutz mit beweglichen Lamellen 100/13/1.0 mm. Dichtung in jeder Lamelle

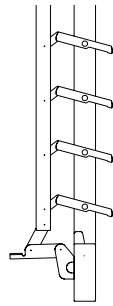

Vista MI

Der Elegante mit schmalen, beweglichen Lamellen 75/12/0.9 mm. Zugstange in der Mitte

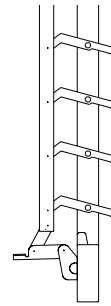

Vista EM

Der Edle mit seitlicher Zugstange und mit schmalen, beweglichen Lamellen 75/12/0.9 mm

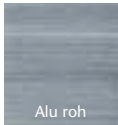

Alu roh



Chromgelb
VSR 720



Rubinrot
VSR 329



Purpurrot
VSR 330



Terracotta
VSR 120



Rehbraun
VSR 060

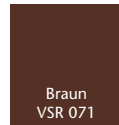

Braun
VSR 071



Waldgrün
VSR 200



Moosgrün
VSR 220



Ultramarinblau
VSR 906

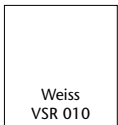

Weiss
VSR 010



Reinweiss
VSR 901



Lichtgrau
VSR 904



Grau
VSR 130



Taubenblau
VSR 903



Azurblau
VSR 440

Widerstandsfähige Beschichtung

Neben 15 Standard-Farben können Sie Ihre persönliche Farbe unter sämtlichen fassaden-tauglichen RAL- und NCS-S-Farbtönen auswählen. Aluminium Fensterläden werden nach dem neuesten Stand der Technik mit dem Qualitätsgütezeichen der europaweit anerkannten QUALICOAT® beschichtet. Entscheidend für die Haftung und Korrosionsbeständigkeit der Oberfläche sind die chemische Vorbehandlung des Aluminiums, die Lichtbeständigkeit des Farbpulvers und der Einbrennprozess bei 180–200 Grad Celsius.

Pflege-TIPP

Zur Reinigung empfehlen wir die Verwendung von Wasser, milden Reinigungsmitteln und Schwamm. Vermeiden Sie aggressive Scheuermittel, welche die Oberfläche verletzen können.

Stabile Rahmenkonstruktion

Die Kindt-Rahmenfertigung aus stranggepresstem Hohlprofil 75/28 mm und aus Aluminium-Druckguss gefertigten Eckwinkeln garantiert Stabilität und Verwindungssicherheit. Diese robuste Rahmenkonstruktion bildet die Basis für die Montage der stranggepressten Lamellen.



Eckverbindung
mit stabilen
Aluminium-Druckguss
Eckwinkeln



Allegra F
Der Starke mit festen Lamellen aus strang-
gepresstem, bombiertem
Vollprofil 90/5 mm

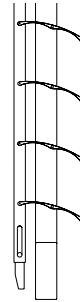

Allegra M
Der Bewegliche mit bombier-
tem Vollprofil 90/5 mm.
Seitlich im Lamellenfeld
integrierte Zugstange



Kreuzband

Äusserst robuste Stahl-Beschläge

Die Stahlbeschläge der Kindt sind äusserst stabil und dank Pulverbeschichtung einwandfrei gegen Witterungseinflüsse geschützt.



Anziehhaken Kindt



**Sicherheitsverschluss
SM7**



**Rechen und Sperrstange
gerade**



Anziehhaken Vario



Stossriegel kurz



**Rechen und Sperrstange
gekröpft**



**Lamellensteller
Kindt**



Winkelkloben



Anschlag



Zugwindfalle lang

Oberflächenbehandlung Beschläge

Artikel	Material	feuerverzinkt (grau)	promatverzinkt (gelb)	beschichtet Zusatzfarbe	pulverbeschichtet Ladenfarbe
Kreuz- und Scharnierbänder	Stahl				Standard
Lamellensteller	CrNiStahl				Standard
Anziehhaken Kindt	Stahl			Standard: grau	optional
Anziehhaken Vario	Aluminium			optional	Standard
Winkelkloben	Stahl		Standard	optional weiss oder andere	
Sicherheitsverschluss SM7	Stahl/Kunststoff			Standard: weiss oder braun	
Stossriegel	CrNiStahl roh Kunststoff grau				
Anschlag	Stahl und Gummi		Standard	optional	optional
Rechen	Stahl				Standard
Sperrstange	Stahl		Standard	optional	optional
Anzugring	Stahl			Standard: grau	optional
Kloben klu (ausser klj)	Stahl	Backsteinkloben, Einzementkloben	Standard (übrige)	optional	optional
Einspritzkloben klj	CrNiStahl			optional	optional
Rückhalter	Stahl Zinkdruckguss		Standard	optional	optional
Vorreiber	Stahl		Standard	optional	optional
Zugwindfalle	Stahl/ Kunststoff grau		Haken		Zugstange
Rückhalter zu Windfalle	Stahl/Gummi		Standard	optional	optional

Die starken Rückhaltesysteme von Kindt

Die fachgerechte Befestigung der verschiedenen Rückhaltesysteme ist von grosser Bedeutung für die Stabilität und Langlebigkeit Ihrer Fensterläden.



Kindt-Rückhalter



Gussrückhalter verstellbar



Vorreiber



Rückhalter zu Windfalle

weitere Kloben



Einzementkloben



Zargenkloben



Futterkloben